

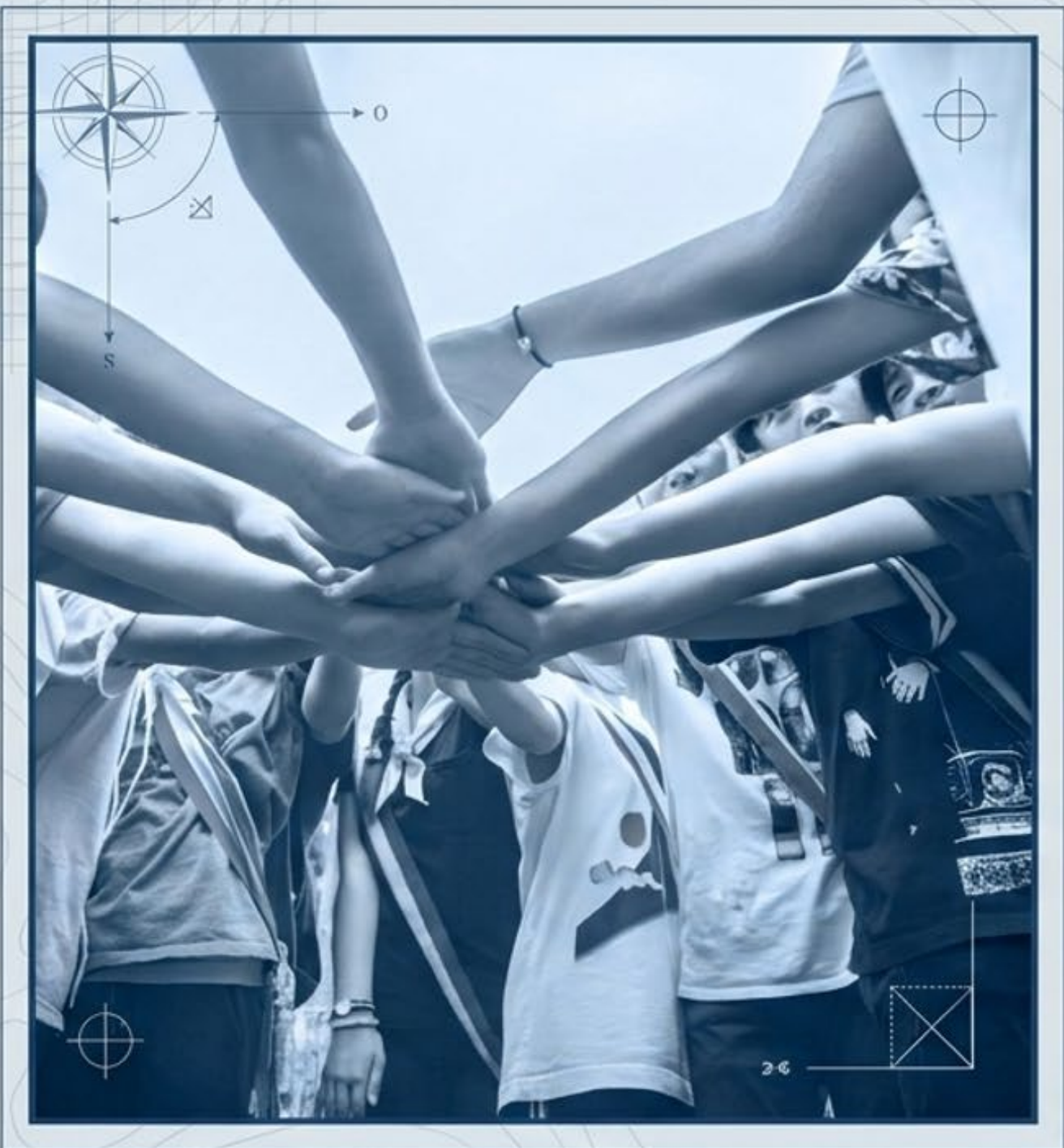

# 曙光高中國中部 隔宿露營探索計畫

萊馥度假村 · Proud World  
Travel Service Ltd.  
得意假期 得意國際旅行社

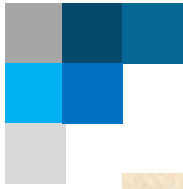



# 主視覺設計

## 114學年度 童軍隔宿露營

—— 新竹市曙光女中國中部 ——

### 一日童軍 一世童軍

帳篷搭建 | 營火笙歌 | 野炊活動 | 小隊合作



Proud World  
Travel  
Service Ltd.  
得意假期  
得意國際旅行社



# 我們的承諾：安全與品質的基石



## 場地專屬

萊馥度假村露營區與會館場地獨立，不與他校共用；教師安排兩人一室。



## 後勤保障

活動期間飲用水無限量供應；遇颱風等不可抗力因素配合學校延期；提供精美活動手冊。



## 安全防護

具備可容納 600 人的風雨棚作為雨天備案；夜間隊輔守夜值勤，搭配園區夜班保全。



① 萊馥本館/館內設施  
 ※撞球區、桌球區、健身房、  
 壁球室、高爾夫揮桿練習區  
 卡拉OK、橋棋室、咖啡藝文吧、  
 男女三溫暖、一樓宴會廳、一樓VIP會議室、  
 一樓ABCDF各廳會議室、二樓多媒體室、KTV、玫瑰廳、  
 3-6樓各式客房。

② 滑草區

③ 室內風雨棚(室內籃球場、室內山訓場、室內攀岩場、  
 室內雙三索、室內高空垂降、室內烤肉場、室內營火場、地面探索競技場)

④ 露營區

⑩ 花園造景區

⑮ B棟會館

⑤ 教官室

⑪ 戶外游泳池

⑯ 大草地營火場及競賽場

⑥ 漆彈競技場

⑫ 花園涼亭休息區

⑰ 動物造景區

⑦ 露營區廁所

⑬ 露天舞台

⑱ 運動大草皮

⑧ 男女分開化妝室

⑭ 遮雨廊道

⑲ 山溪地高爾夫球場會館

⑨ 88間男女盥洗室

赤柯山登山步道

太元宮廟

警衛室

迷徑湖

玉聲商店

SHOP

學校

⑲ 山溪地高爾夫球場

往萊馥

往山溪地

往錦山

往莊新

往關西市區

# 專屬探索基地：萊馥度假村空間解析

室外露營區

萊馥度假村會館

600人風雨棚集合場  
(雨天備案)

野炊區

盥洗室

室外活動場地

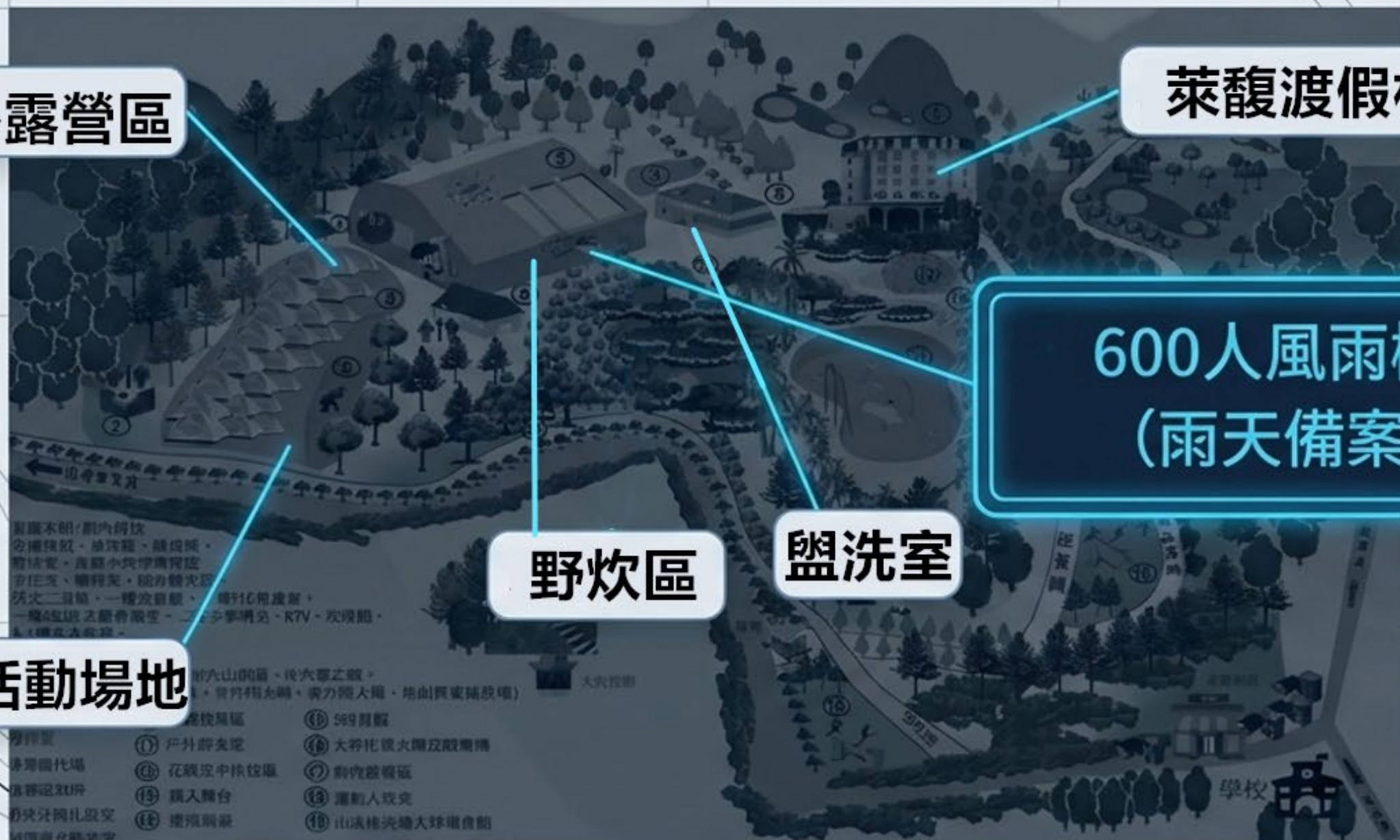

# 基地營規格： 高標準住宿防護



## Spec 01 | 空間降載

4名學生入住8人蒙古包帳篷  
(確保寬敞舒適)。

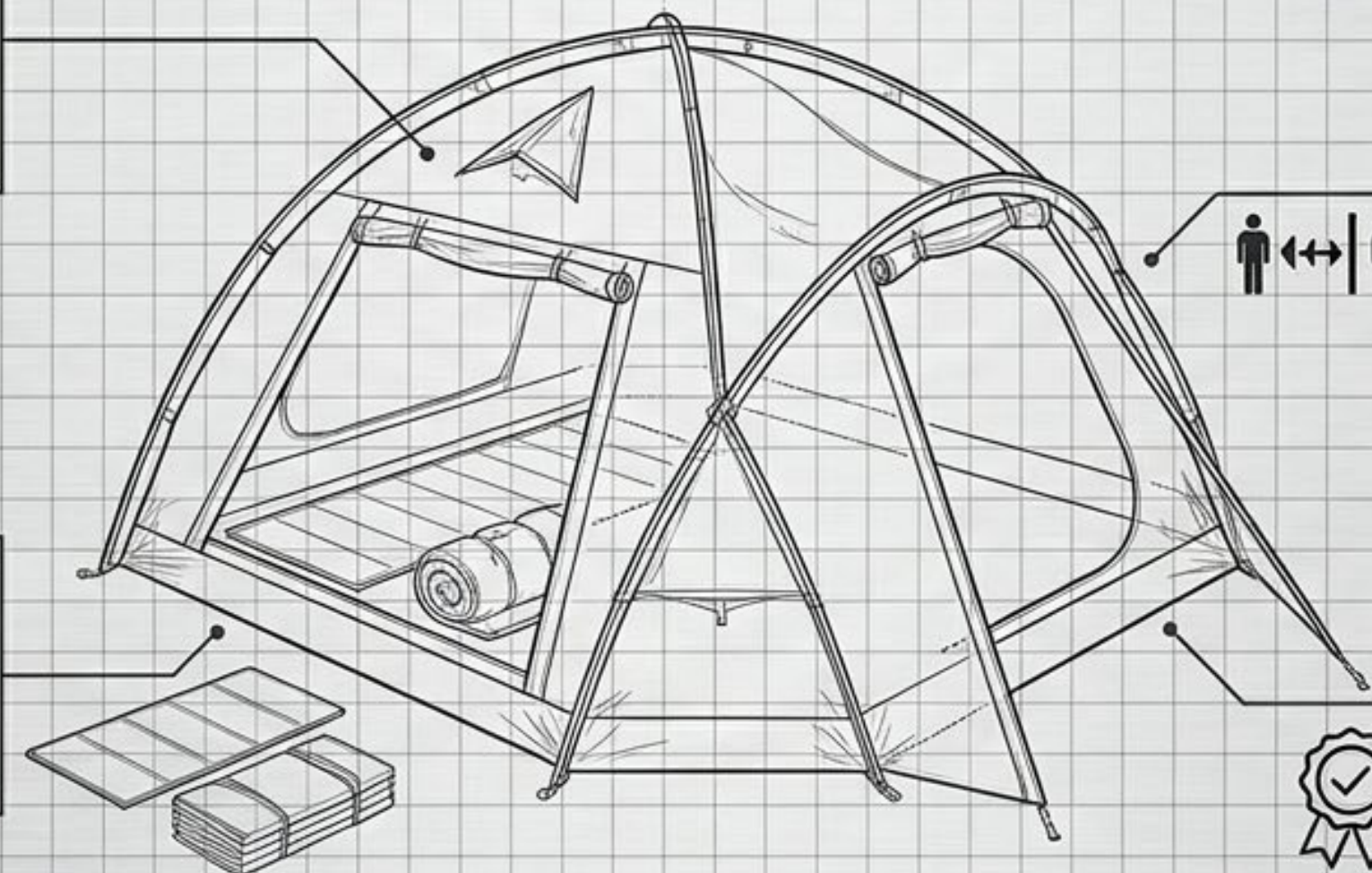

## Spec 02 | 隔絕防寒

每帳配備鋁箔睡墊，每人專屬  
保暖睡袋。

## Spec 03 | 隱私與紀律

嚴格執行「不同班級無併帳」  
原則。

## Spec 04 | 合法認證

宿營場領有政府核發營業(使  
用)執照，環境整潔並具備完善  
盥洗衛生設施。

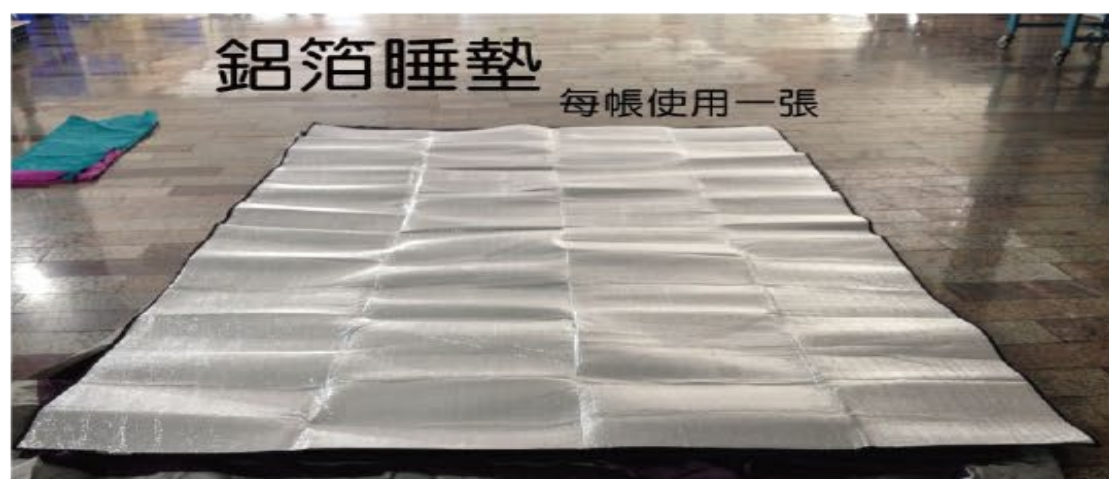

# 第一天：從破曉到星空的 15 小時軌跡



08:00  
啟程與默契培養



13:00  
專業分站課程



16:30  
晚餐野炊



19:00  
營火晚會



22:30  
就寢與守夜啟動

# 童軍教育：100% 解鎖五大技能

由專業教官擔任關主，輔導組帶隊換站。四個中隊完美輪替，每站 50 分鐘，確保每位學生完整體驗。

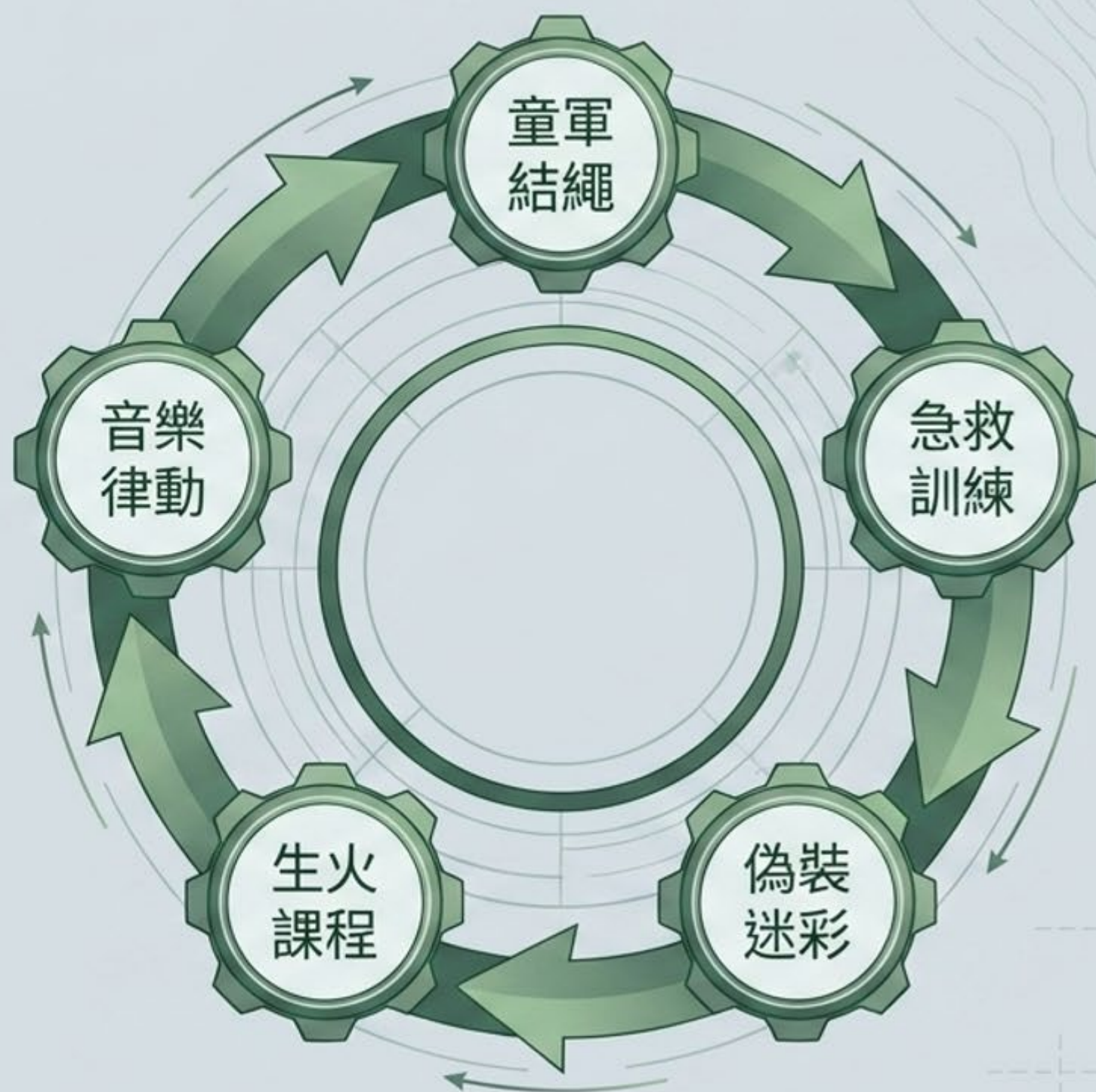

# 硬實力：求生與救護的科學

## 童軍結繩：一繩五結應用

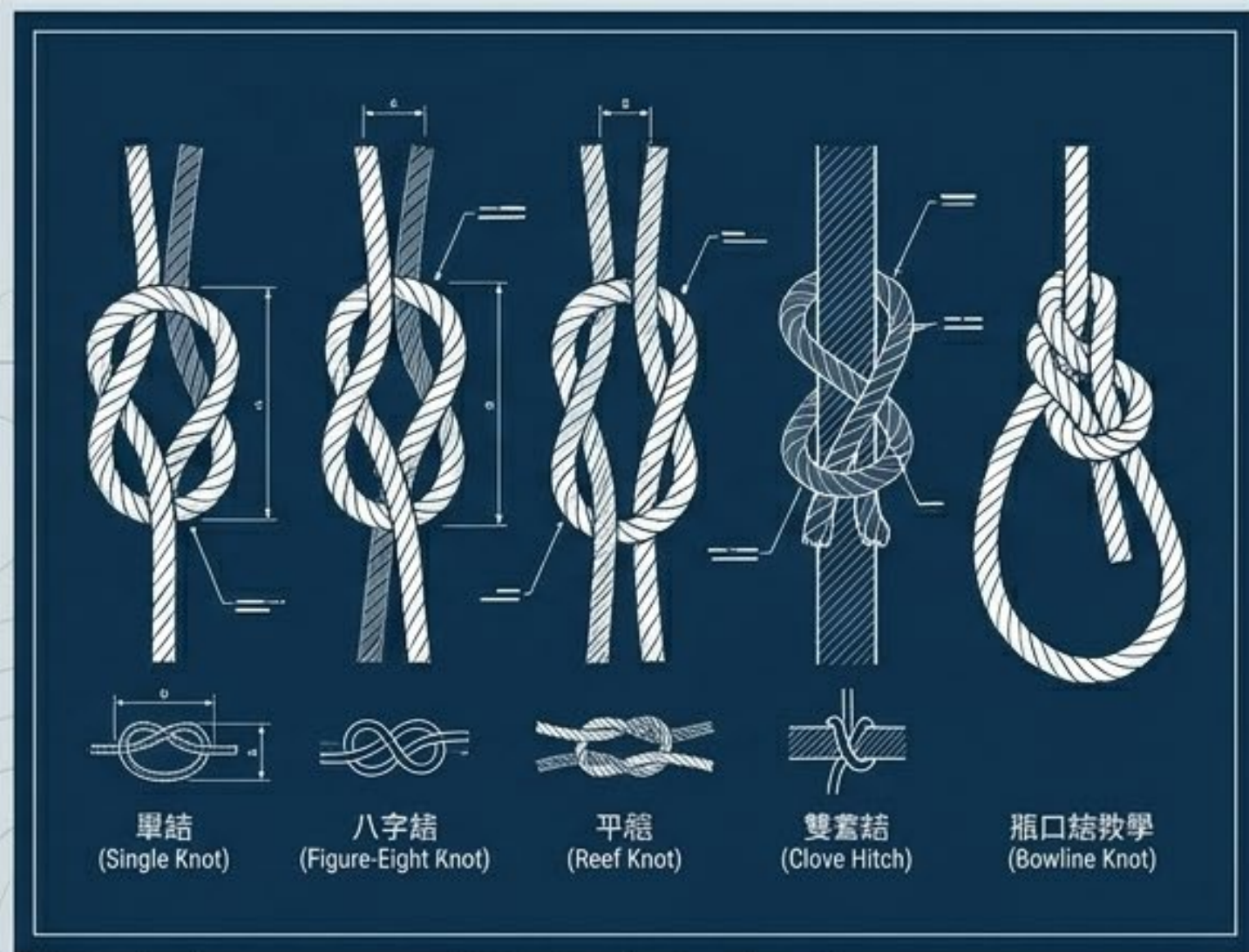

單結、八字結、平結、雙套結、瓶口結教學。

## 急救訓練：三角巾包紮透視

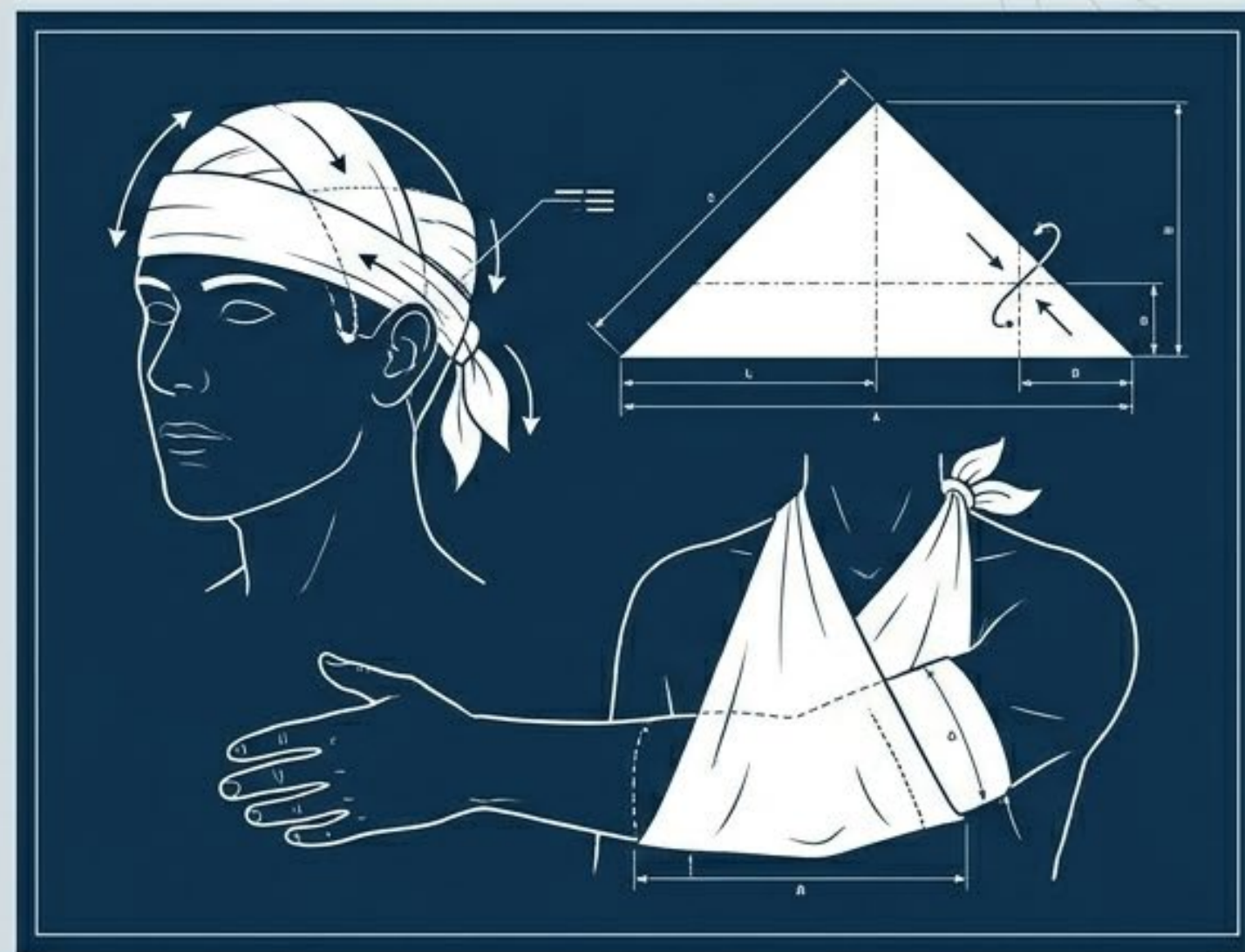

針對頭部與手臂包紮的急救常識與實作。

# 軟實力：融入環境與團隊動能

## 偽裝與生火

模糊與環境的邊界；掌握生火基本要素、認識可燃木材與工具使用步驟。



## 音樂律動

激發團體律動與向心力。

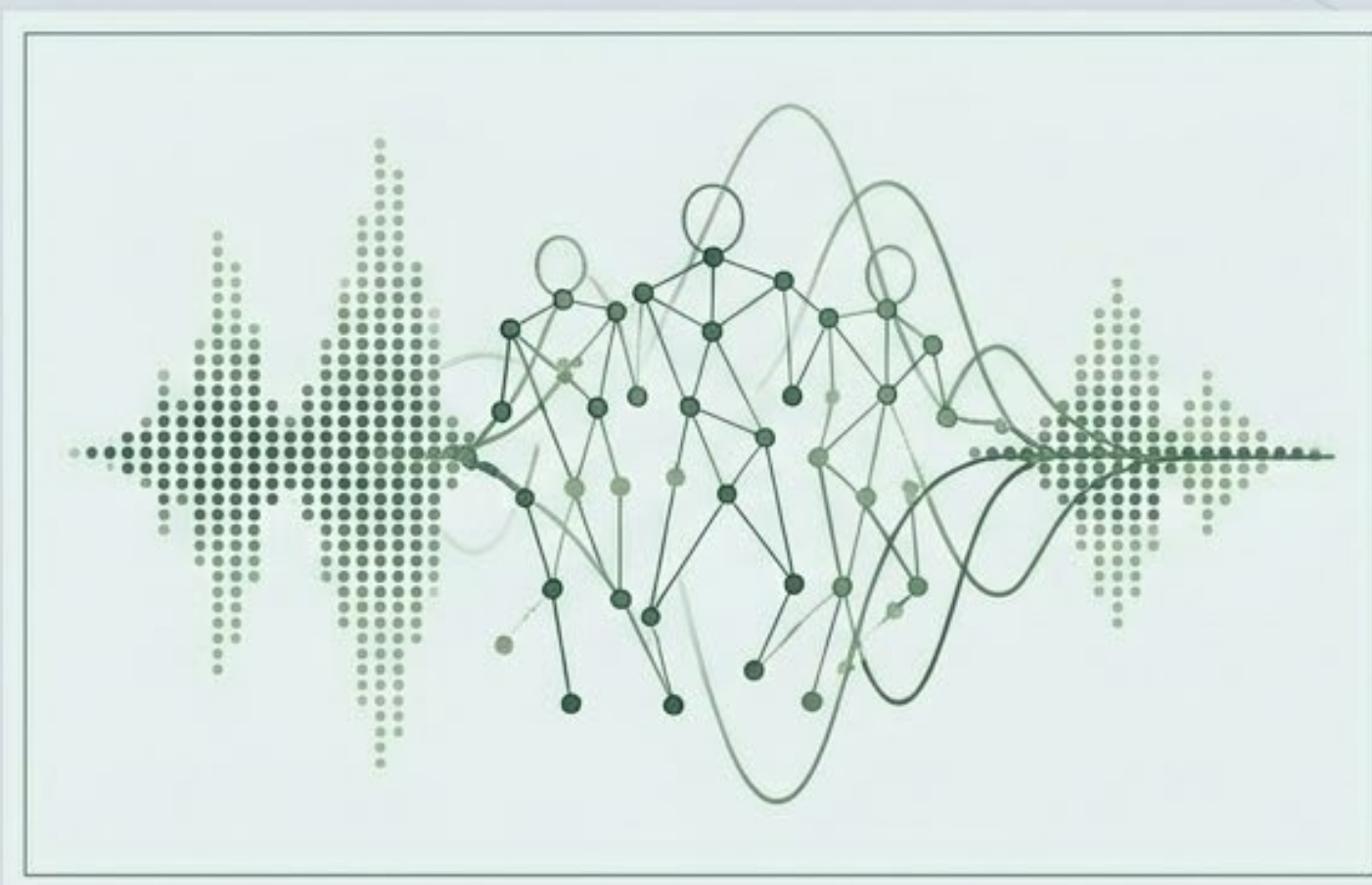



## 隔宿露營站名/時間表 (參考版本)

站名 時間	野植蛇類	童軍結繩	急救訓練	偽裝迷彩 生火課程	音樂律動
13:00   13:45	1 中隊	2 中隊	3 中隊	4 中隊	5 中隊
13:45   14:20	5 中隊	1 中隊	2 中隊	3 中隊	4 中隊
14:20   15:05	4 中隊	5 中隊	1 中隊	2 中隊	3 中隊
15:05   15:50	3 中隊	4 中隊	5 中隊	1 中隊	2 中隊
15:50   16:30	2 中隊	3 中隊	4 中隊	5 中隊	1 中隊

1. 分站活動13:00-17:00/每站50分鐘(含10分鐘換站)
2. 關主由教官擔任，輔導組帶隊換站。(現場值星官保有調動順序之權利)
3. 為保課程操作順利，以上皆為暫定。

# 烈火青春：營火晚會情緒激發曲線

萊馥渡假村風雨棚廣場 / 19:00-21:00





營火晚會實況



# 看不見的防護網：安心入眠



22:30 就寢

隊輔守夜：工作人員進行各區值夜。

雙重保全：園區夜班保全配合維護絕對安全。

讓每一次探索，都有最安穩的後盾。

# 曙光高中國中部 隔宿露營藍圖

360° 全方位專案執行與安全管理報告



Target:  
曙光高中國中部



Location:  
萊馥度假村



Operator:  
得意國際旅行社



## 終極願景：榮譽與成長的成年禮



頒發各項冠軍最高榮耀，各中隊進行最後的分享反饋。這個活動結束後，我們期待成為最優秀的曙光童軍



# 黃金兩日：節奏與動能推演 (Day 2 沙盤推演)

06:30 - 08:30

帳篷撤收 / 早操  
→ 餐廳合菜早餐

08:30 - 11:30

童軍技能複習  
→ 童軍成果競賽

11:30 - 14:00

歡樂烤肉時間

14:00 - 15:00

結業式  
→ 合照留影、收拾行囊

15:00 - 16:00

返回學校

# 全天候防護機制：晴雨雙軌無縫切換

萊馥度假村風雨棚廣場

600人

全室內空間，可無縫容納。



專屬野炊與烤肉區

500人

具備大型遮雨棚。



機動調度

完善配備移動式爐架架與桌椅，可將中隊分區使用，確保活動不受極端氣候干擾。





## 雨天備案規劃

全室內雨天備案場地 萊馥度假村風雨棚廣場:可容納600人,還有500人的野炊區及烤肉區、都有遮雨棚及移動式爐架&桌椅,可將中隊分區使用是最好的雨天備案露營區。

# 三級危機預警防護網



## Level 1 | ● 天然災害 (最高通報層級)

颱風、火災、地震、坍塌等致交通中斷或安全疑慮。

領隊緊急通報處理小組及總經理。

## Level 2 | ● 人為災害 (緊急應變層級)

食物中毒、車輛意外、鬥毆等。

啟動現場隔離與急救，同步通報總部。

## Level 3 | ● 一般狀況 (現場排除層級)

行程延誤、證件遺失、食宿抱怨。

領隊現場即時應變處理。

# 意外事故處理 SOP 瀑布流



## 專業後盾：得意國際旅行社專案矩陣

企劃部

國內部

領隊群

國外部

客服部

大陸部

危機處理  
小組



醫療與夜間防線：團隊另設有「夜間安全留守人員」與「專業護理師」全程陪團，日夜交替，守護不中斷。



# 膳食安排



## 第一天

### 午餐 合菜

- 1. 雙滷美拼盤
- 2. 左宗棠雞柳
- 3. 黃瓜炒肉絲
- 4. 蝦仁蒸芙蓉
- 5. 梅菜蒸碎肉
- 6. 糖醋多利魚
- 7. 開陽高麗菜
- 8. 紫菜魚丸湯
- 9. 季節鮮水果

### 晚餐 野炊

- 1. 炒瓜仔雞丁
- 2. 紅燒獅子頭(預熟)
- 3. 玉米粒炒火腿丁
- 4. 榨菜炒肉絲
- 5. 生炒青菜
- 6. 紫菜蛋花湯(煮好)
- 7. 白飯(煮好)



### 宵夜

- 1. 麵包
- 2. 八寶粥

## 第二天

### 早餐 合菜

- 1. 肉鬆
- 2. 食蔬
- 3. 炒蛋
- 4. 豆棗
- 5. 辣筍
- 6. 吐司
- 7. 稀飯

### 午餐 烤肉

- 1. 醬醃豬肉片
- 2. 烤培根肉片
- 3. 香檸雞翅或翅小腿
- 4. 中式豬肉香腸
- 5. 翡翠雞肉丸
- 6. 新竹小貢丸
- 7. 烤甜不辣片
- 8. 百頁豆腐
- 9. 烤鮮菇盒
- 10. 香甜玉米筍
- 11. 精選吐司





# 相關證照

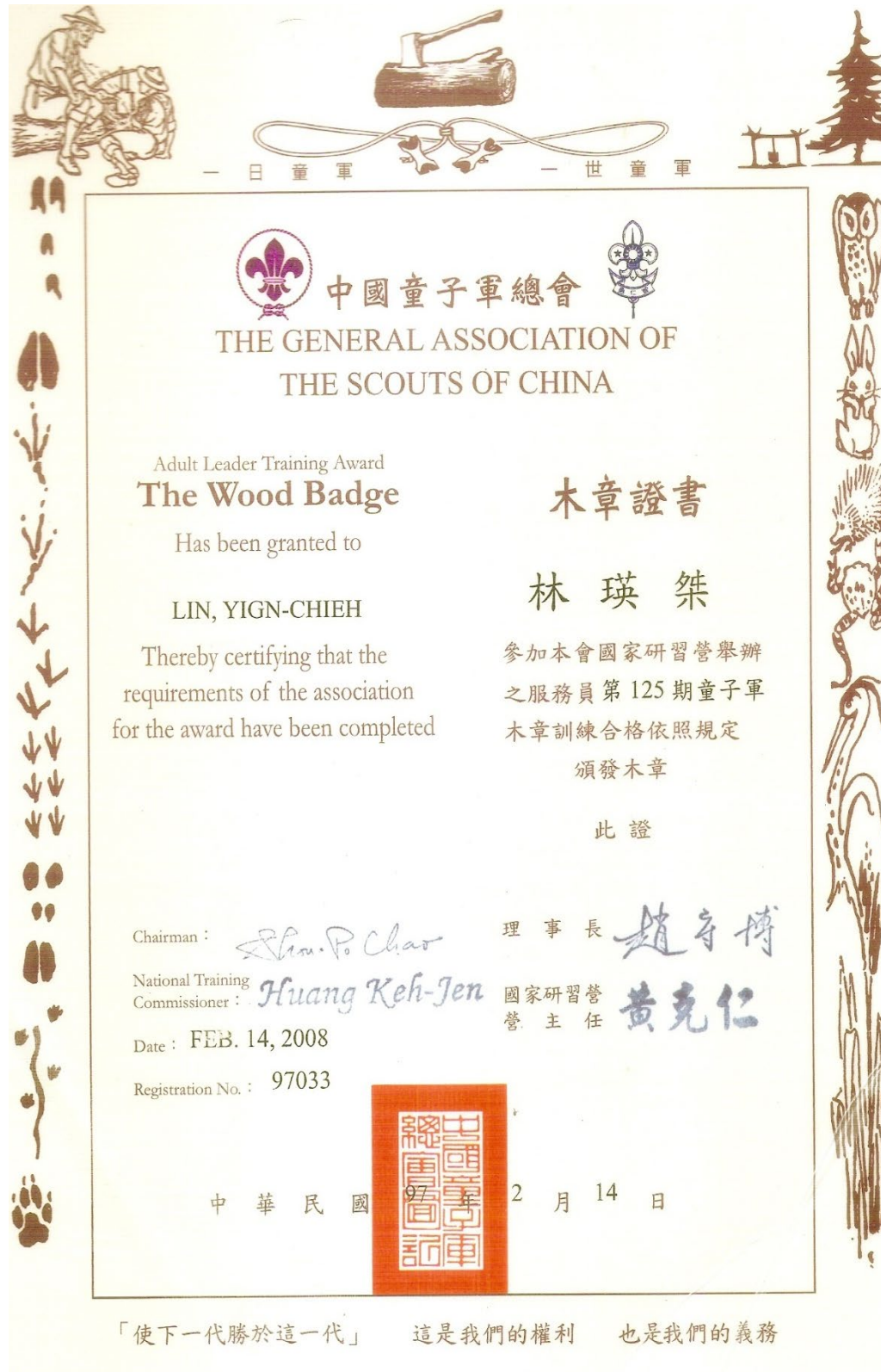

「使下一代勝於這一代」 這是我們的權利 也是我們的義務



# 相關證照

## 【山訓技能】

 <p><b>TAIWAN 台灣山訓協會</b></p> <p>證別：山訓 A 級教練 姓名：林瑛榮 有效日期：114 年 03 月 31 日 核發日期：111 年 04 月 01 日 核准字號：台內圖字號 1090019102 號 執照號碼：K121637589</p>	 <p><b>TAIWAN 台灣山訓協會</b></p> <p>證別：山訓 B 級教練 姓名：鄭茗駿 有效日期：114 年 03 月 31 日 核發日期：111 年 04 月 01 日 核准字號：台內圖字號 1090019102 號 執照號碼：R124554475</p>
 <p><b>TAIWAN 台灣山訓協會</b></p> <p>證別：山訓 B 級教練 姓名：吳昌益 有效日期：114 年 03 月 31 日 核發日期：111 年 04 月 01 日 核准字號：台內圖字號 1090019102 號 執照號碼：U120664159</p>	 <p><b>TAIWAN 台灣山訓協會</b></p> <p>證別：山訓 B 級教練 姓名：吳秉豐 有效日期：114 年 03 月 31 日 核發日期：111 年 04 月 01 日 核准字號：台內圖字號 1090019102 號 執照號碼：R121859795</p>
 <p><b>TAIWAN 台灣山訓協會</b></p> <p>證別：山訓 B 級教練 姓名：汪大鈞 有效日期：114 年 03 月 31 日 核發日期：111 年 04 月 01 日 核准字號：台內圖字號 1090019102 號 執照號碼：F123841461</p>	 <p><b>TAIWAN 台灣山訓協會</b></p> <p>證別：山訓 C 級教練 姓名：戴揚 有效日期：114 年 03 月 31 日 核發日期：111 年 04 月 01 日 核准字號：台內圖字號 1090019102 號 執照號碼：N125950647</p>
 <p><b>TAIWAN 台灣山訓協會</b></p> <p>證別：山訓 C 級教練 姓名：彭正瑢 有效日期：114 年 03 月 31 日 核發日期：111 年 04 月 01 日 核准字號：台內圖字號 1090019102 號 執照號碼：S224735820</p>	 <p><b>TAIWAN 台灣山訓協會</b></p> <p>證別：山訓 C 級教練 姓名：楊智冠 有效日期：114 年 03 月 31 日 核發日期：111 年 04 月 01 日 核准字號：台內圖字號 1090019102 號 執照號碼：S124497510</p>

## 【急救証】

初級救護技術員合格證書 EMT-1 License		
姓名	黃雅如	
身分證統一編號	K221904229	
原發證日期	107 年 3 月 20 日	
補證日期	111 年 9 月 12 日	
訓練單位	苗栗縣政府消防局	

**中華民國紅十字會**  
急救員 證書

鄭茗駿君 民國68年02月12日生  
參加本會 急救員16小時訓練班  
(含基本救命術)  
修畢全部學程 成績及格 此證  
總會會長 王清峰  
中華民國 112 年 12 月 08 日 (有效期限3年)



**中華民國紅十字會**  
急救員 證書

吳秉豐君 民國70年08月08日生  
參加本會 急救員16小時訓練班  
(含基本救命術)  
修畢全部學程 成績及格 此證  
總會會長 王清峰  
中華民國 112 年 12 月 08 日 (有效期限3年)



**中華民國紅十字會**  
急救員 證書

汪大鈞君 民國65年08月13日生  
參加本會 急救員16小時訓練班  
(含基本救命術)  
修畢全部學程 成績及格 此證  
總會會長 王清峰  
中華民國 112 年 05 月 17 日 (有效期限3年)



**中華民國紅十字會**  
急救員 證書

林瑛榮君 民國65年07月31日生  
參加本會 急救員16小時訓練班  
(含基本救命術)  
修畢全部學程 成績及格 此證  
總會會長 王清峰  
中華民國 112 年 05 月 17 日 (有效期限3年)



**中華民國紅十字會**  
急救員 證書

戴揚君 民國82年05月03日生  
參加本會 急救員16小時訓練班  
(含基本救命術)  
修畢全部學程 成績及格 此證  
總會會長 王清峰  
中華民國 112 年 05 月 17 日 (有效期限3年)



**中華民國紅十字會**  
急救員 證書

彭正瑢君 民國77年05月24日生  
參加本會 急救員16小時訓練班  
(含基本救命術)  
修畢全部學程 成績及格 此證  
總會會長 王清峰  
中華民國 112 年 12 月 08 日 (有效期限3年)



**中華民國紅十字會**  
急救員 證書

吳昌益君 民國57年05月26日生  
參加本會 急救員16小時訓練班  
(含基本救命術)  
修畢全部學程 成績及格 此證  
總會會長 王清峰  
中華民國 112 年 12 月 08 日 (有效期限3年)





# 相關證照

## 【山訓技能】

 <p><b>TAIWAN 台灣山訓協會</b></p> <p>證別：山訓 A 級教練 姓名：林瑛榮 有效日期：114 年 03 月 31 日 核發日期：111 年 04 月 01 日 核准字號：台內圖字號 1090019102 號 執照號碼：K121637589</p>	 <p><b>TAIWAN 台灣山訓協會</b></p> <p>證別：山訓 B 級教練 姓名：鄭茗駿 有效日期：114 年 03 月 31 日 核發日期：111 年 04 月 01 日 核准字號：台內圖字號 1090019102 號 執照號碼：R124554475</p>
 <p><b>TAIWAN 台灣山訓協會</b></p> <p>證別：山訓 B 級教練 姓名：吳昌益 有效日期：114 年 03 月 31 日 核發日期：111 年 04 月 01 日 核准字號：台內圖字號 1090019102 號 執照號碼：U120664159</p>	 <p><b>TAIWAN 台灣山訓協會</b></p> <p>證別：山訓 B 級教練 姓名：吳秉豐 有效日期：114 年 03 月 31 日 核發日期：111 年 04 月 01 日 核准字號：台內圖字號 1090019102 號 執照號碼：R121859795</p>
 <p><b>TAIWAN 台灣山訓協會</b></p> <p>證別：山訓 B 級教練 姓名：汪大鈞 有效日期：114 年 03 月 31 日 核發日期：111 年 04 月 01 日 核准字號：台內圖字號 1090019102 號 執照號碼：F123841461</p>	 <p><b>TAIWAN 台灣山訓協會</b></p> <p>證別：山訓 C 級教練 姓名：戴揚 有效日期：114 年 03 月 31 日 核發日期：111 年 04 月 01 日 核准字號：台內圖字號 1090019102 號 執照號碼：N125950647</p>
 <p><b>TAIWAN 台灣山訓協會</b></p> <p>證別：山訓 C 級教練 姓名：彭正瑢 有效日期：114 年 03 月 31 日 核發日期：111 年 04 月 01 日 核准字號：台內圖字號 1090019102 號 執照號碼：S224735820</p>	 <p><b>TAIWAN 台灣山訓協會</b></p> <p>證別：山訓 C 級教練 姓名：樞智冠 有效日期：114 年 03 月 31 日 核發日期：111 年 04 月 01 日 核准字號：台內圖字號 1090019102 號 執照號碼：S124497510</p>

## 【急救証】

初級救護技術員合格證書 EMT-1 License		
姓名	黃雅如	
身分證統一編號	K221904229	
原發證日期	107 年 3 月 20 日	
補證日期	111 年 9 月 12 日	
訓練單位	苗栗縣政府消防局	

**中華民國紅十字會**  
急救員 證書

鄭茗駿君 民國68年02月12日生  
參加本會 急救員16小時訓練班  
(含基本救命術)  
修畢全部學程 成績及格 此證  
總會會長 王清峰  
中華民國 112 年 12 月 08 日 (有效期限3年)



**中華民國紅十字會**  
急救員 證書

吳秉豐君 民國70年08月08日生  
參加本會 急救員16小時訓練班  
(含基本救命術)  
修畢全部學程 成績及格 此證  
總會會長 王清峰  
中華民國 112 年 12 月 08 日 (有效期限3年)



**中華民國紅十字會**  
急救員 證書

汪大鈞君 民國65年08月13日生  
參加本會 急救員16小時訓練班  
(含基本救命術)  
修畢全部學程 成績及格 此證  
總會會長 王清峰  
中華民國 112 年 05 月 17 日 (有效期限3年)



**中華民國紅十字會**  
急救員 證書

林瑛榮君 民國65年07月31日生  
參加本會 急救員16小時訓練班  
(含基本救命術)  
修畢全部學程 成績及格 此證  
總會會長 王清峰  
中華民國 112 年 05 月 17 日 (有效期限3年)



**中華民國紅十字會**  
急救員 證書

戴揚君 民國82年05月03日生  
參加本會 急救員16小時訓練班  
(含基本救命術)  
修畢全部學程 成績及格 此證  
總會會長 王清峰  
中華民國 112 年 05 月 17 日 (有效期限3年)



**中華民國紅十字會**  
急救員 證書

彭正瑢君 民國77年05月24日生  
參加本會 急救員16小時訓練班  
(含基本救命術)  
修畢全部學程 成績及格 此證  
總會會長 王清峰  
中華民國 112 年 12 月 08 日 (有效期限3年)



**中華民國紅十字會**  
急救員 證書

吳昌益君 民國57年05月26日生  
參加本會 急救員16小時訓練班  
(含基本救命術)  
修畢全部學程 成績及格 此證  
總會會長 王清峰  
中華民國 112 年 12 月 08 日 (有效期限3年)



# 實績驗證：無數次成功承辦的淬鍊

累積無數場專案經歷，依照需求量身訂做，有效整合各領域技術創造最佳效益。

曙光中學

南港高中

陽明高中

萬芳高中

麗山高中

中崙高中

竹林中學

雙溪高中

明德高中

龍門國中

東湖國中

中正國中

蘭雅國中

木柵國中

景美國中

三民國中

興福國中

民族國中

民族國中

成德國中

芳和國中

八里國中

福和國中

新莊國中

三峽國中

尖山國中

光華國小

豐年國小

豐年國小

協和工商

泉僑高中

明德中學

# 360° 全視角安心守護網



「精密計算，只為成就無可取代的動人回憶。」



# 行程表

第一天		第二天	
7:30~8:00	集合點名、逃生演練	6:00~8:00	起床、晨間檢查 早餐時間
8:00	出發		
8:00~12:00	抵達營區、認識營地 營地建設、開訓典禮	8:00~11:30	分站活動
		11:30~14:00	烤肉時間
12:00~13:00	午餐時間	14:00~15:00	園區活動、結訓 上車、賦歸
13:00~18:00	分站活動		
18:00~21:30	野炊時間 營火會	15:00~16:00	返校、解散
21:30~23:00	宵夜 談心（盥洗）、就寢		



# 經費概算

類別	項目	單價	數量	金額	小計	備註
膳食	早餐(D2中式早)	100	1人*1餐	100	770	1.葷素皆同 2.合菜含每桌飲料 3.D1附餐：炒麵、仙草冰、烤雞 4.D2烤肉搭配水果(西瓜)
	午餐(D1合菜+D2烤肉)	200	1人*2餐	400		
	晚餐(野炊)	220	1人*1餐	220		
	宵夜(麵包+八寶粥)	50	1人*1餐	50		
交通	1.遊覽車	350	1人*2天	700	700	43人座遊覽車
	2.駕駛員服務費					
	3.停車費及過路費					
門票及遊樂卷	露營場地及清潔費	550	1人	550	960	本報價單以每人為報價單位
	帳棚、睡袋、睡墊	250		250		
	螢光棒、煙火瀑布	80		80		
	風雨棚、營火材	80		80		
保險	意外險500萬附加醫療險20萬	100	1人	100	100	投保2天
其他	1、手冊+補充水+錦旗+獎狀+獎品	150	1人*1	150	870	含護理師1名
	2、集合音響+晚會燈光	150		150		
	3、團輔人員服務費	500		500		
	4、雜支：文書、場地布置	70		70		
每人單價總計		參仟肆佰零拾零元整 (\$3,400/人-)				



## 遊覽巴士介紹

1. 所有活動以安全為第一考量，注重車子性能與司機先生個人品德。
2. 高層43座豪華廣體巴士，五年內一色車同公司保養完善之新車；並領有遊覽車同業公會證書、汽車牌照登記書...等。



3. 定期檢驗與保養，完全符合監理所之安全要求。

4. 選擇經驗豐富、素質優良之持照駕駛員，親切和藹、服務熱誠、堅守職業道德與服務信念。

5. 每車配有無線電對講機及大哥大以供聯繫之用。

6. 每位乘客依法投保新台幣200萬元之乘客座位險。

7. 提供看車服務並示範安全門逃生設備提供您最好的安全保障。

電腦伴唱卡拉OK、音響、麥克風、放影電視機、錄影機、簡便外傷醫藥箱.....礦泉水無限量供應以不浪費為原則。



# 遊覽巴士介紹-安全設備



擊破裝置



消防設備



緊急出口



緊急出口

